

## BENÖTIGTES WERKZEUG

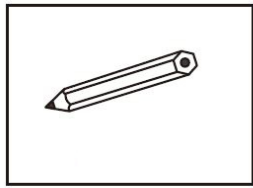

Bleistift

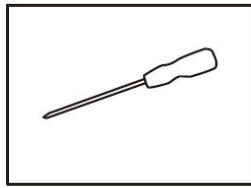

Kreuzschlitz  
Schraubenzieher

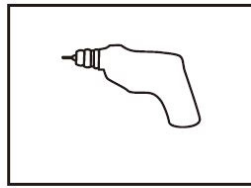

Bohrmaschine

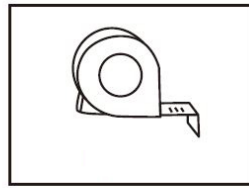

Maßband

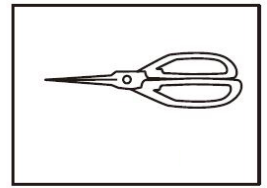

Schere

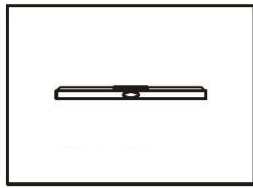

Wasserwaage

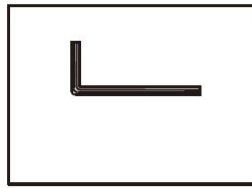

Sechskantschlüssel

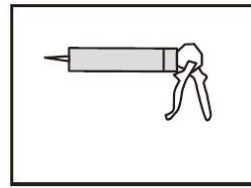

Silikon

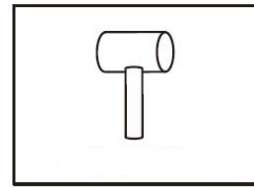

Gummihammer

## LIEFERUMFANG

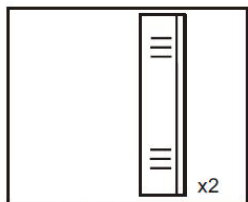

x2

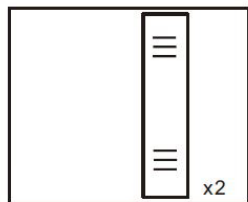

x2

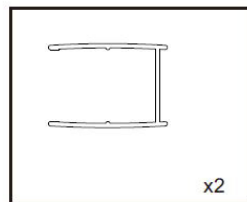

x2

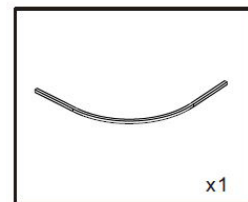

x1

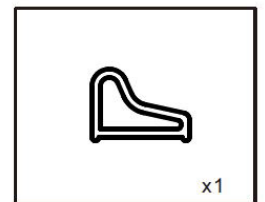

x1

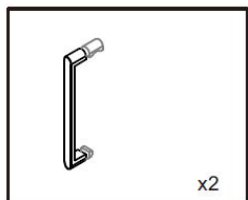

x2

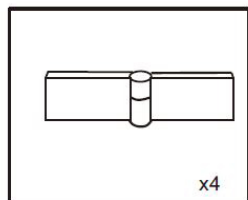

x4

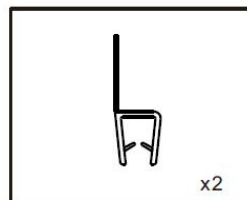

x2

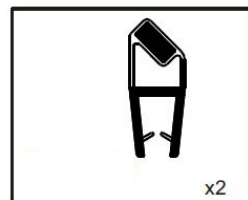

x2

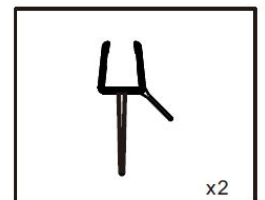

x2

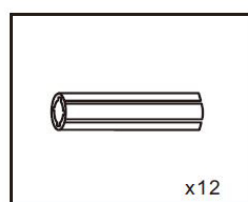

x12

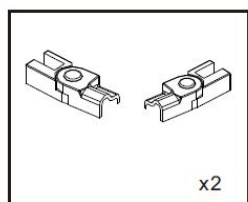

x2

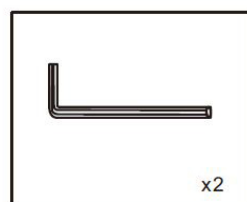

x2

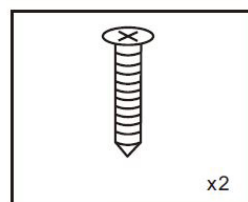

x2

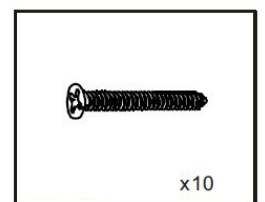

x10

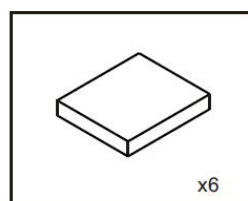

x6

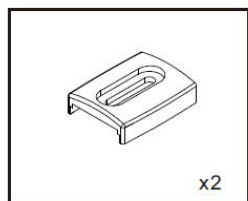

x2

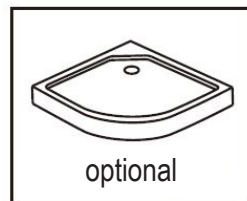

optional

Alle Schrauben, die in Verbindung zum Glas sind, bitte nicht mit einem Akkuschauber anziehen, nur per Hand.

Als Richtwert zur Positionierung der Wandprofile bei Nutzung einer Duschtasse sind ca. 15mm Außenkante des Profils bis zur Außenkante Duschtasse, bzw. der Richtwert der Strecke A gemäß Zeichnung.

**HINWEIS**

Bitte beachten Sie, dass einige unserer Duschkabinen Modelle für die beidseitige Montage vorbereitet sind. Die beidseitig verwendbaren Gläser sind in diesem Fall nicht mit einem Aufkleber bzw. einer Markierung versehen.

Pfeile zeigen nach oben  
auf der Außenseite

ohne Pfeile  
beidseitig verwendbar.

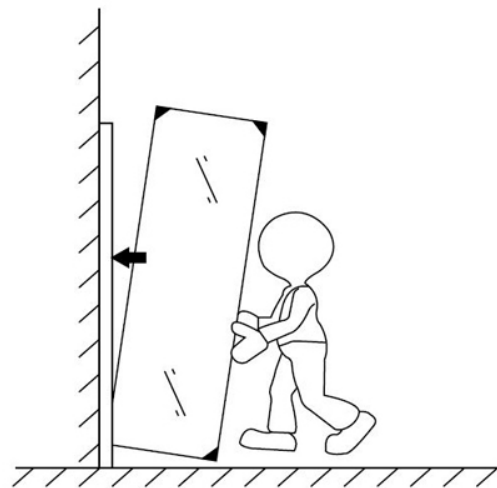
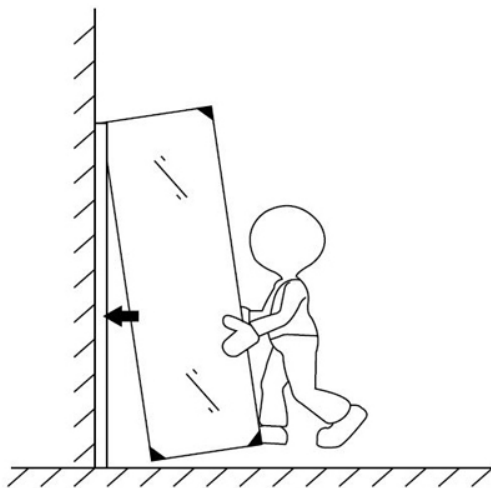
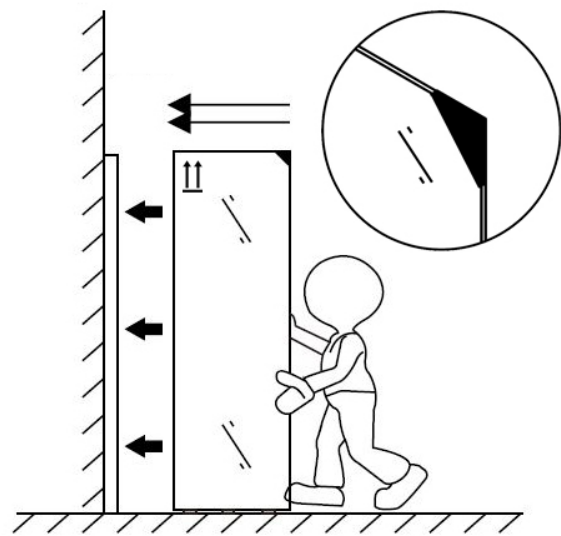
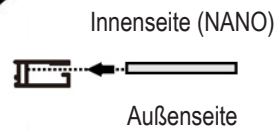
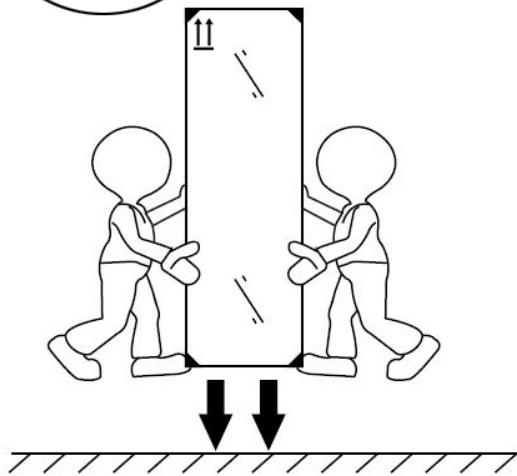
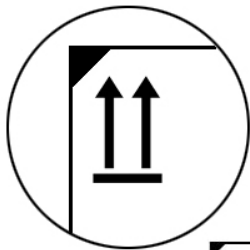

## MONTAGE

1. Die Verwendung einer Duschtasse ist optional. Richten Sie diese mit der Wasserwaage aus und schließen Sie den Ablauf an.
2. Richten Sie die Wandprofile, wie auf dem Bild unten zu sehen, mit der Wasserwaage aus und markieren Sie die Bohrlöcher mit einem Stift.
3. Bohren Sie die Löcher, setzen Sie die Dübel ein und schrauben Sie die Profile an die Wand.
4. Bitte benutzen Sie ausschließlich Dübel, welche für Ihre Wände geeignet sind.

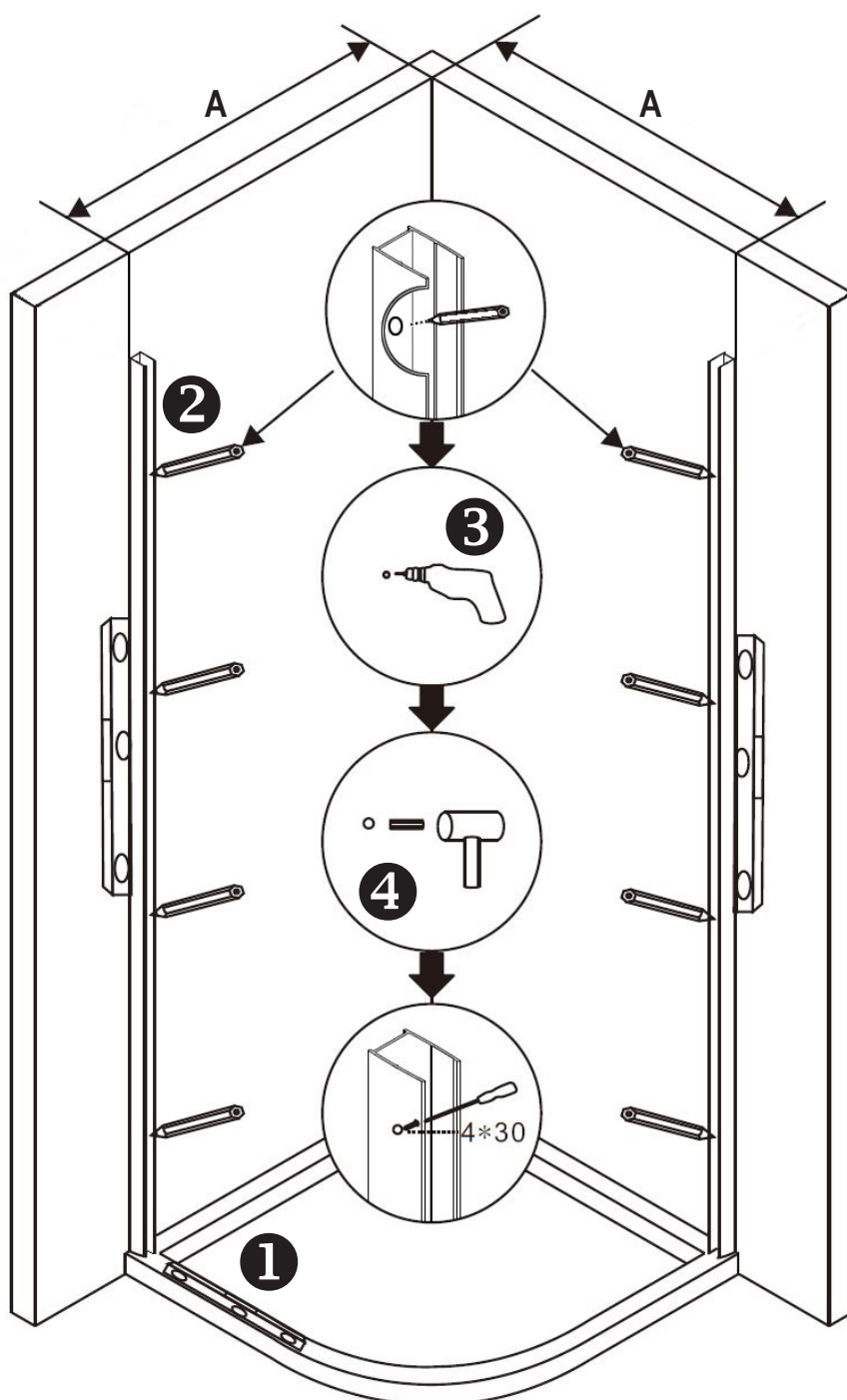

Maß Duschwanne	Strecke A
80 x 80 cm	785 - 800 mm
90 x 90 cm	885 - 900 mm
100 x 100 cm	985 - 1000 mm

1. Setzen Sie die kleinen Gummilippen unter die festen Glaselemente. Sie verhindern das Entstehen von Spannungen im Glas. Überstände werden vor dem Silikonieren mit einem Cutter gekürzt.
2. Schieben Sie nun die Glaselemente in die Wandprofile.

**WICHTIG:**

Die Innenseiten der Glaselemente sind nanobeschichtet, die Außenseiten sind mit einer Pfeilmarkierung versehen. (Nicht markierte Glaselemente sind beidseitig beschichtet und montierbar.)

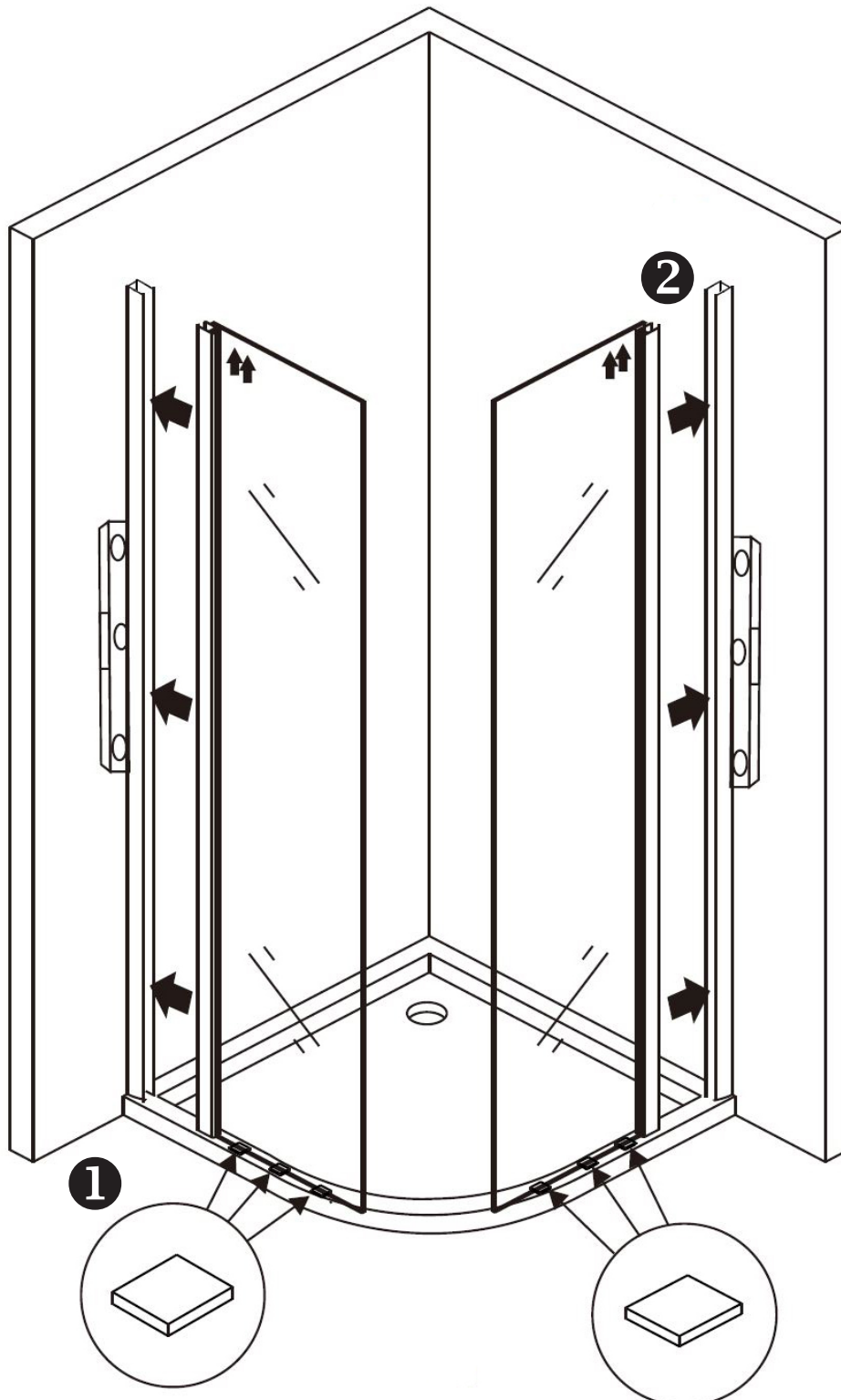

1. Verschrauben Sie von innen die tragenden Scharniere für die Glastüren mit den festen Glaselementen.
2. Die Drehbolzen zeigen, wie in unserer Darstellung zu sehen, an den Festen Glaselementen nach oben

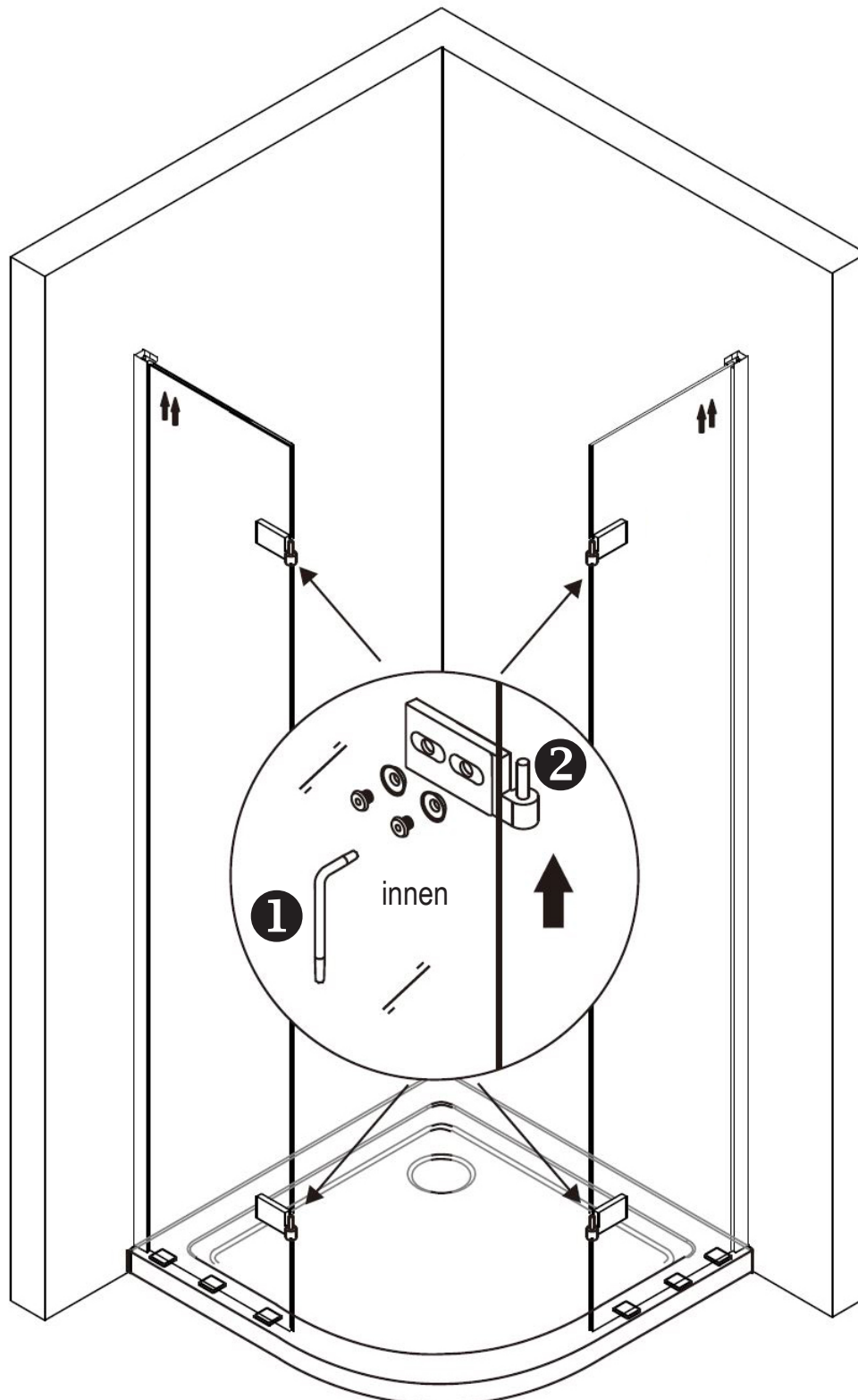

1. Schieben Sie die Magnetverschußleisten auf die Enden der Glastüren.
2. Verschrauben Sie die Schaniergegenstücke mit den Glastüren.
3. Hängen Sie nun die Türen in die Seitenschaniere und platzieren Sie die Abdeckkappen.
4. Installieren Sie die beiden Türgriffe.

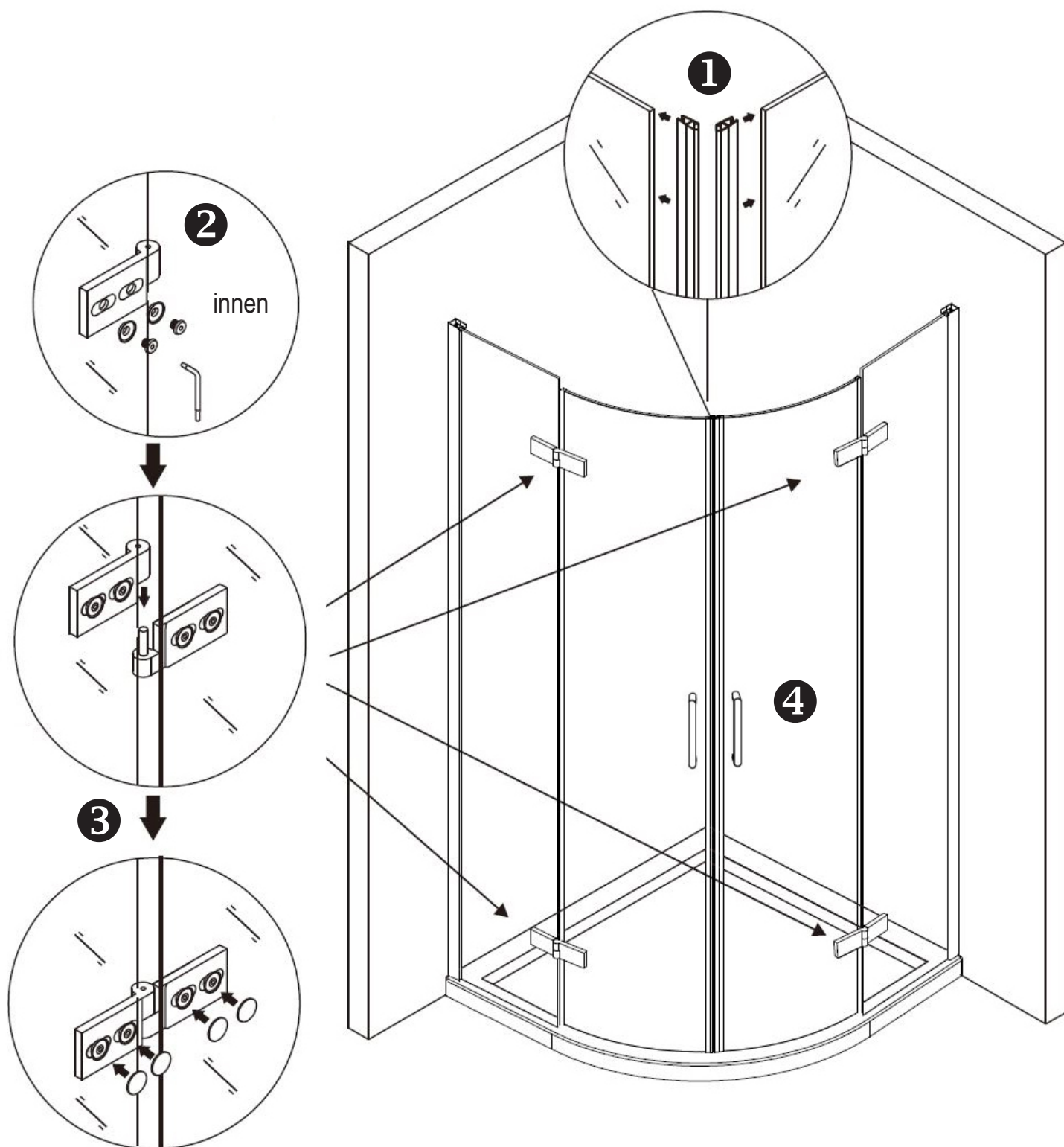

1. Setzen Sie die Stabilisierungsschiene parallel zu den Glaselementen auf die Duschkabine.
2. Richten Sie die Schiene aus und platzieren Sie die Abdeckungen auf den Wandprofilen.
3. Verschrauben Sie die Endpunkte mit den Wandprofilen.
4. Fixieren Sie die Halterungen und den Schwallenschutz mit Silikon.

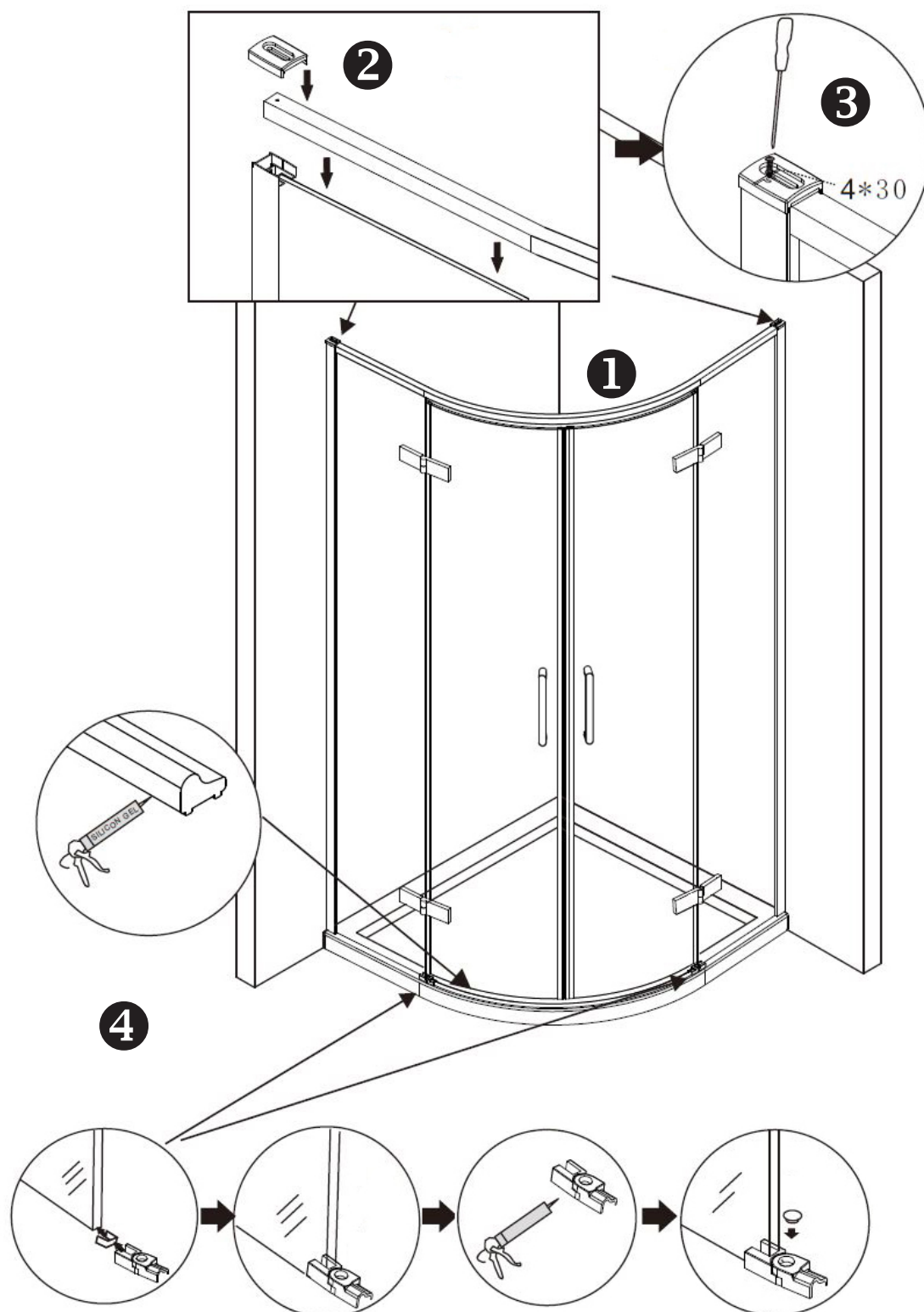



1. Fixieren Sie die Stabilisierungsschiene jeweils am Ende der feststehenden Seitenelemente mit dem beigefügten Sechskantschlüssel.
2. Schneiden Sie die Türdichtungen entsprechend zu und sparen Sie dabei die Scharniere aus.

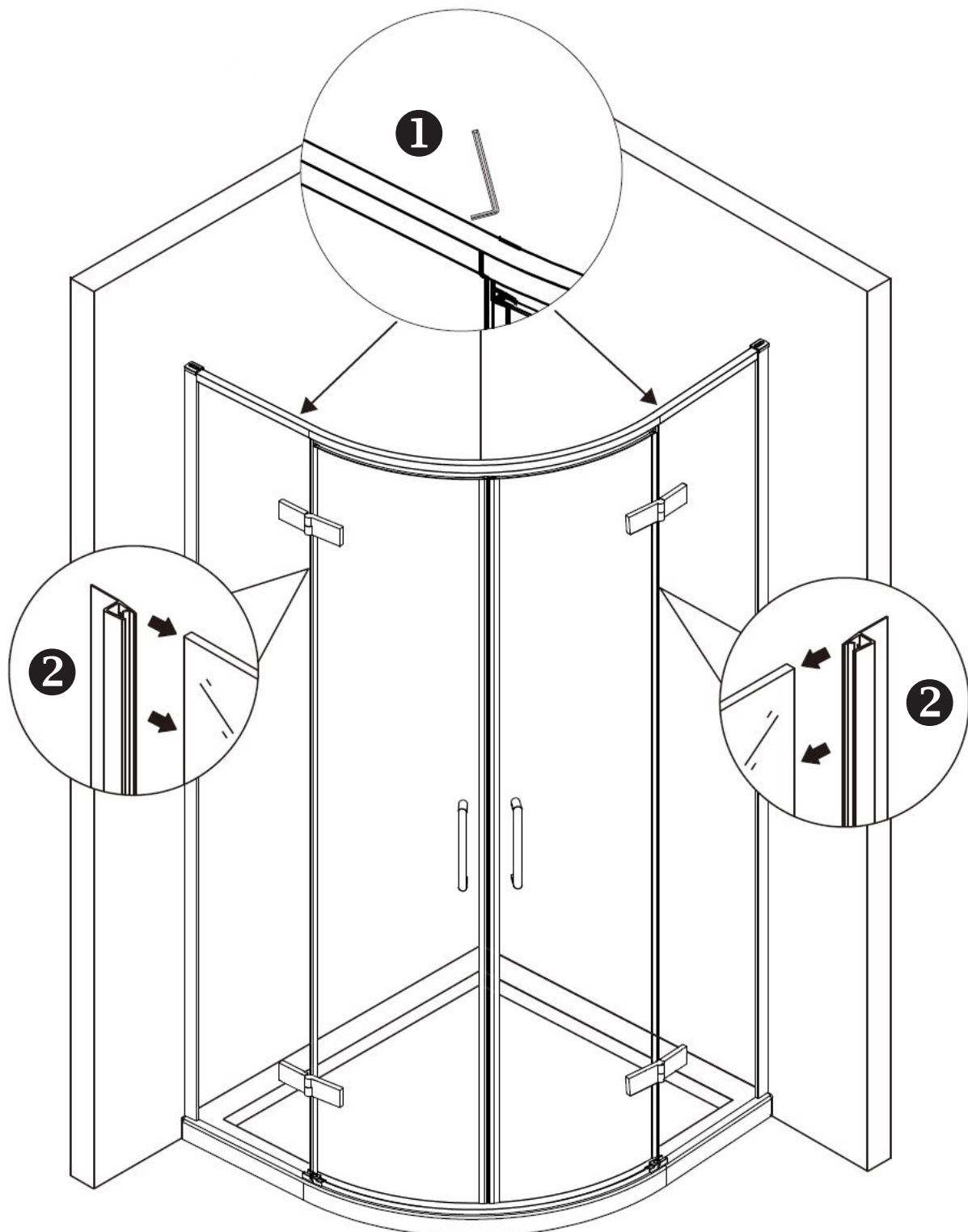

1. Platzieren Sie die unteren Türdichtungen.
2. Abschließend versiegeln Sie die Wandprofile und die festen Glaselemente mit Silikon.

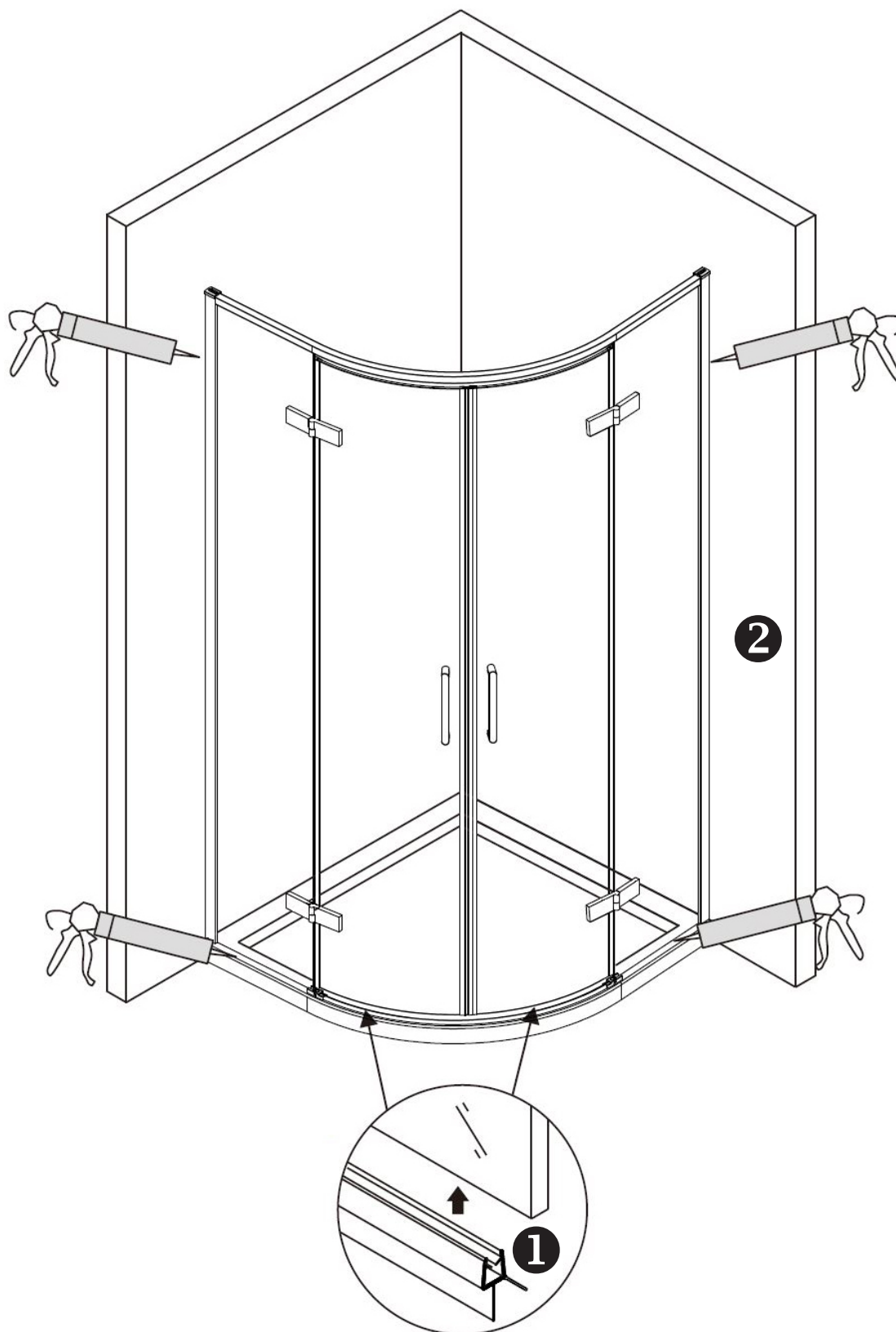

**INSTANDHALTUNG**

1. Verwenden Sie zum Reinigen von Profilen und Gläsern der Duschkabine nur weiche Tücher und klares Wasser.
2. Verwenden Sie zum Reinigen der Duschkabine keine aggressiven Chemikalien oder Reinigungsmittel.
3. Bitte verwenden Sie niemals rauhe oder kratzende Gegenstände zum Reinigen. Hartnäckige Flecken können mit schwach konzentriertem Essig entfernt werden. Anschließend gründlich mit klarem Wasser abspülen.
4. Wischen Sie die Komponenten der Dusche regelmäßig mit einem feuchten Baumwolltuch ab.
5. Wenn sich die Duschtür nicht sanft schließt, wenden Sie sich sofort an einen Spezialisten.
6. Bitte schließen Sie die Duschtür nicht mit Gewalt.
7. Bitte reinigen Sie die Duschkabine nicht mit Toilettenreiniger. Falls versehentlich Toilettenreiniger auf die Duschtrennung spritzen sollte, bitte die Stelle umgehend mit klarem Wasser abspülen.

## **SICHERHEIT:**

Verwenden Sie keine harten oder rauhen Gegenstände zum Reinigen der Duschtür. Stoßen Sie nicht mit festen Gegenständen an die Duschtür, um Schäden am Produkt und Personenschäden zu vermeiden.

Hängen oder befestigen Sie keine schweren Gegenstände an der Duschkabine.

Öffnen Sie die Duschtür langsam und vorsichtig, um zu vermeiden, dass die Tür an Gegenständen anschlägt und beschädigt wird.

Stellen Sie sicher, dass die Duschkabine gut belüftet wird, damit sich kein Schimmel durch Feuchtigkeit bildet oder unangenehme Gerüche entstehen.

## **PFLEGE / REINIGUNG:**

Kontrollieren Sie die Duschkabine regelmäßig.

Reparieren oder tauschen Sie beschädigte Armaturen aus.

Lose oder beschädigte PVC-Dichtungen sofort austauschen, um Wasserschäden zu vermeiden.

Entfernen Sie regelmäßig Staub und Schmutz. Ölen Sie regelmäßig gleitende oder rollende Teile.

## **WARNUNG:**

Halten Sie sich nicht an der Duschkabine fest und lehnen Sie sich nicht an ihr an, um Stürze und Verletzungen zu vermeiden.

Vorsicht bei nassem Boden in der Duschkabine.

Lassen Sie keine Kinder, Ältere oder körperlich oder geistig beeinträchtigte Personen alleine in die Duschkabine.

Reinigen Sie die Duschkabine regelmäßig, um zu vermeiden, dass Haare oder Schmutz den Siphon verstopfen.

## **ERKLÄRUNG:**

Diese Bedienungsanleitung dient nur als Referenz. Sie kann abweichende Angaben enthalten, da wir ständig an der Verbesserung unserer Produkte arbeiten. Die beschriebenen Produkte können somit jederzeit optimiert werden. Die Zeichnungen in dieser Anleitung dienen nur zur Verdeutlichung und haben keinen Anspruch auf Aktualität.